

家庭用浄水器

お買い上げいただき、
誠にありがとうございました。

取扱説明書

保証書付

保証書はこの取扱説明書の裏表紙に付いております。

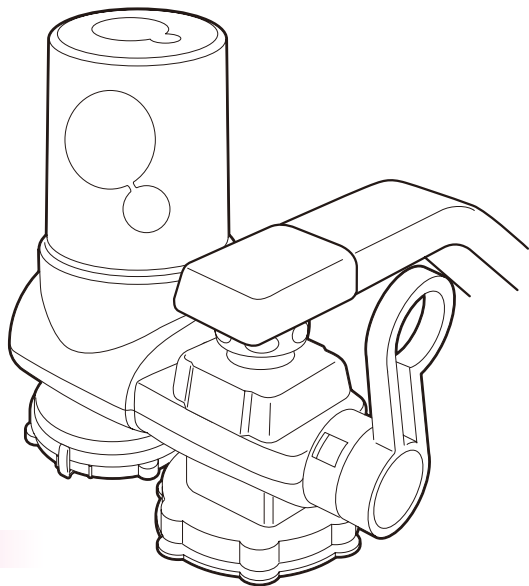

目次

安全上のご注意	2～3
使用上のご注意	4
セット内容と各部の名称	5
取り付ける前に	6
水栓蛇口のメーカーを確認	7
浄水切替ユニットの利用方法	7
取付方法（泡沫水栓の場合）	8～9
取付方法（丸型蛇口の場合）	10～11
上手にお使いいただくために・お手入れ方法	12
カートリッジの交換方法について	13
こんな場合は	14

浄水器の取り付け方法は動画でも
ご覧いただけます。

泡沫水栓の場合

丸型蛇口の場合



※お客様の通信環境によっては通信料が発生する
場合がございます。

※端末の機種によってはご覧いただけない場合も
ございます。ご了承ください。

正しくお使いいただくために、この取扱説明書をお読みください。
お読みになった後は、お使いになる方がいつでも見られるところに、必ず保管してください。

安全上のご注意

必ずお守りください

※ここに示した注意事項は、製品を安全に正しくお使い頂き、お使いになる人や他の人々への危害や損害を未然に防止する内容です。



取り扱いを誤ると、傷害または物的損害が発生する可能性があります。

※お守りいただく内容を次の絵表示で区別し説明しています。



このような絵表示は禁止（してはいけないこと）を示します。



このような絵表示は強制（必ずすること）を示します。

！正しくお使いください。

はじめて使用するときや、カートリッジを交換した後は、浄水を2分以上流してからご使用ください。

毎日の使いはじめは、浄水を10秒以上流してからご使用ください。

2日以上使用しなかった場合は、浄水を2分以上流してからご使用ください。

2週間以上使用しなかった場合は、新しいカートリッジに交換してください。

カートリッジは必ず定期的に交換してください。

使用限界月数を過ぎると浄水能力が低下します。

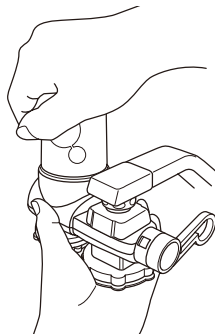

浄水を汲み置きする場合は、冷蔵庫に入れなるべく当日中にお使いください。

浄水は消毒用の塩素が取り除かれた水ですので、雑菌が繁殖する場合があります。

水圧の高い場合は、水栓を絞ってお使いください。



浄水能力が劣る場合があります。

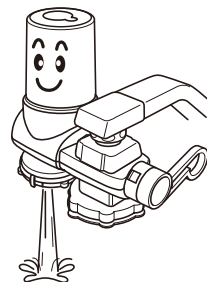

正しくお使いください。

水栓にガタつきがある場合は、水栓に負荷がかかり取付部や水栓、水栓の部品を壊す恐れがあります。

また蛇口の先端にプラスチック部品（断熱キャップ）がついている場合、断熱キャップに負荷がかかり、取付部より水漏れが発生したり断熱キャップが破損する事があります。

※水栓や水栓部品の破損ならびにこれらに起因する水漏れにつきましては保証対象外とさせていただきますのであらかじめご了承ください。

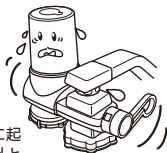

熱湯は流さないでください。

変形、故障の原因になる恐れがあります。

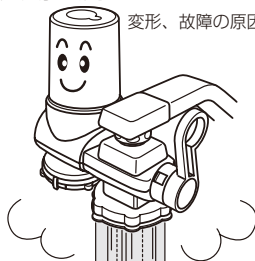

火気の近くでは使用しないでください。

変形、変色、故障の原因になる恐れがあります。



元止め式温水器（瞬間湯沸器）には接続しないでください。



本体に物をぶついたり衝撃を加えないでください。

故障や水漏れの原因になる恐れがあります。

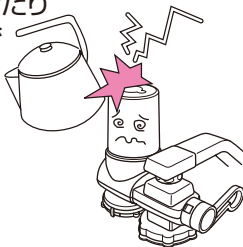

養魚業などには使用しないでください。

浄水能力が低下している場合は、魚が死ぬ恐れがあります。



本体およびカートリッジは分解しないでください。

故障の原因になる恐れがあります。

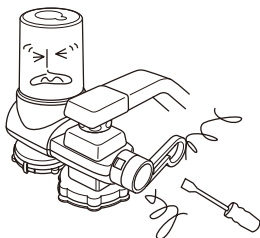

本体のお手入れの際には、柔らかい布で水洗いしてください。

本体に熱湯はかけないでください。

シンナー・ベンジン・漂白剤・洗剤等は本体の変色・変形・故障の原因となりますので、使用しないでください。



使用上のご注意

- 水道水の飲用基準に適合した水をご使用ください。
- ろ材の取替時期の目安は、使用水量、水質、水圧により異なります。
- 浄水を汲み置きする場合は、冷蔵庫に入れ、なるべく当日中にお使いください。浄水は消毒用の塩素が取り除かれた水ですので、雑菌が繁殖する場合があります。
- 毎日の使い始めは、浄水を10秒以上流してからご使用ください。
- 2日以上使用しなかった場合は、浄水を2分以上流してからご使用ください。
- 熱湯は流さないでください。
- 温水混合栓に取り付けた場合、まれに給湯器の着火が悪くなったり、水温が安定しない場合があります。
- 水に溶け込んでいる塩分、金属イオン類（鉛は除く）は除去できません。また硬水を軟水に変えることはできません。
- 凍結の恐れがある場所で長時間使用しないときは、カートリッジを抜いてください。
- ご使用の際には、必ず取扱説明書をお読みください。

セット内容と各部の名称

お使いになる前に内容をお確かめください。

⚠️ 注意

無料にてお届けする浄水器には、カートリッジ、取付金具メス、専用アダプターレンチは同梱されておりません。

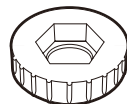
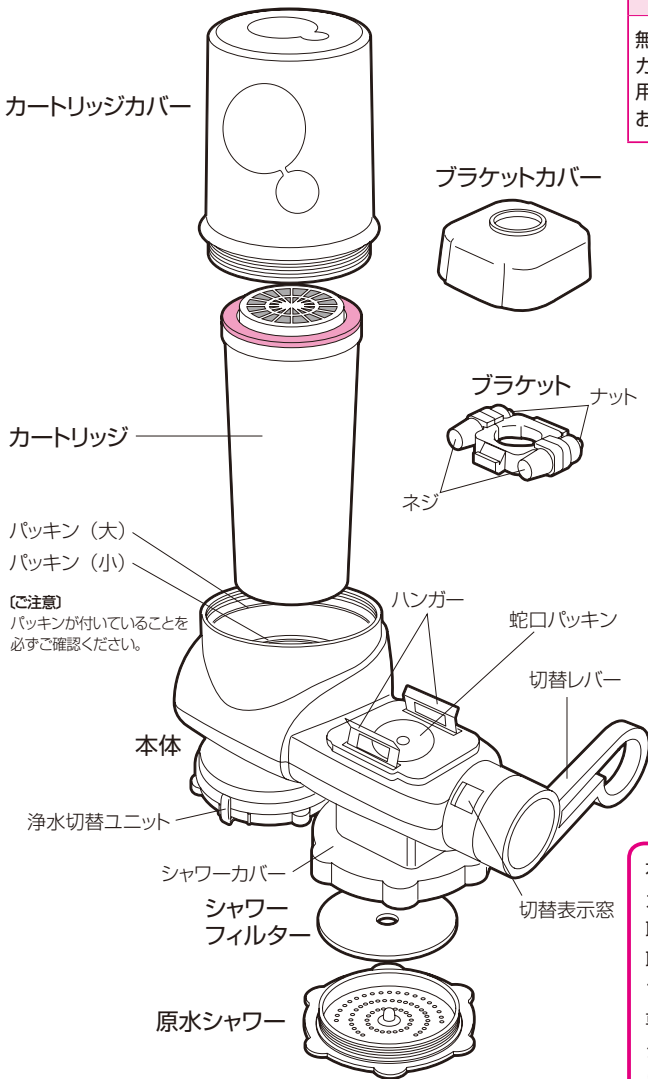

専用アダプターレンチ
※「取付金具メス」を締める時に使用します。



取付金具メス

- | | |
|------------|-----|
| 本体 | 1 個 |
| カートリッジ | 1 個 |
| 取付金具メス | 1 個 |
| 取扱説明書 | 1 冊 |
| ブラケットカバー | 1 個 |
| 専用アダプターレンチ | 1 個 |
| シャワーフィルター | |
| (原水側セット済) | 1 枚 |

取り付ける前に

取り付け可能な水栓



蛇口の形状により、下記アダプターが必要になります。

蛇口の先端部	A	B	C	D		
	先端がふくらんだ丸型蛇口 直径16mm~19mmまで	蛇口の先端が外ネジ式 泡沫キャップ	蛇口の先端が内ネジ式 泡沫キャップ	蛇口がストレート 直径24mm未満 15mm以上		
必要なアダプター	アダプターは必要ありません	取付金具メス 付属品	取付ハンガー オプション	取付金具オス オプション	取付ハンガー・T管 オプション	ストレートホルダー オプション
蛇口形状の例	① 	⑤ 	⑪ 	⑬ 		
	② 	⑥ 	⑫ 	⑭ 		
	③ 	⑦ 	⑨ 	⑮ 		
	④ 	⑧ 	⑩ 			

アダプターは取付金具メスのみ同梱されております。サイズが合わない場合には、お問い合わせください。

取付けできない蛇口の例



これらの水栓でも、パイプの交換により、取り付けられる場合もあります。

 直径24mm以上 ● 太い蛇口	 ● シャワー蛇口の場合	 ● 蛇口の形が四角の場合	 ● センサー蛇口	 ● 泡沫キャップの外れない蛇口
---------------------	-----------------	------------------	--------------	---------------------

水栓蛇口のメーカーを確認

蛇口本体や台座の部分、ハンドルなどに蛇口のメーカーが刻印などで表示してあります。泡沬キャップのネジのサイズがメーカーや品番で異なりますので確認しておくとう便利です。

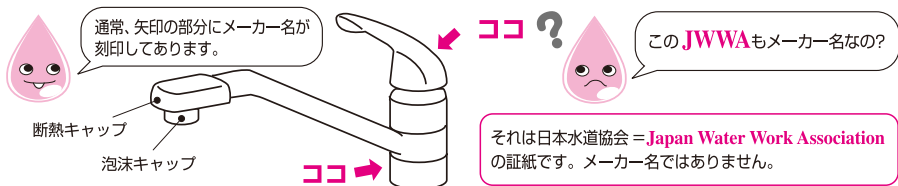

プラスチック製断熱キャップ付き蛇口の場合

⚠ 注意

取付ける前に、断熱キャップにヒビ割れがないか確認してください。割れている場合には断熱キャップを取替えてから浄水器を取付けてください。断熱キャップを取替える際には、蛇口のメーカーと品番をご確認ください。メーカーと品番が合っていないと、蛇口に取付けられませんのでご注意ください。

主な水栓蛇口メーカーと品番の表示例

TOTO
KVK

・TKGG・TK・TKF・TKJなど
…………… KMなど

MYM
INAX

…………… FMなど
…………… SFなど

浄水切替ユニットの利用方法

※バックンは紛失しやすいのでご注意ください。

各部の名称

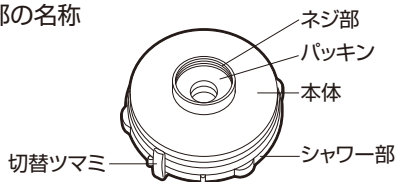

※バックンは紛失しやすいのでご注意ください。

ストレートとシャワーの切替方法

切替ツマミを前から見て右方向に動かすとストレート、左方向に動かすとシャワーに切替られます。

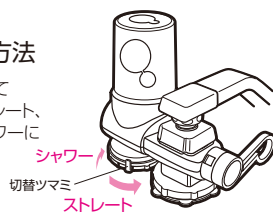

取外し方法

浄水器を軽くおさえ

- ① 原水シャワーを取り外してから
- ② 浄水切替ユニットを左方向に回すと取り外すことができます。

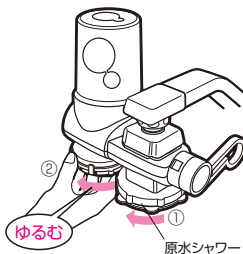

取付方法

浄水器を軽くおさえ

- ① 原水シャワーを取り外してから
- ② 浄水切替ユニットを浄水口に差し込み右方向に回して取り付けます。

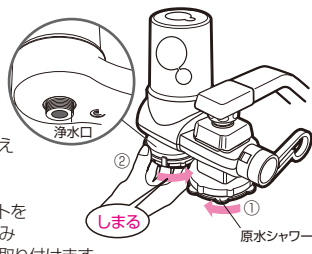

取付方法 (泡沫水栓の場合)

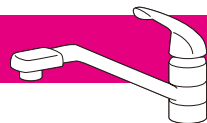

丸型蛇口の場合は 10P をご覧ください。

1

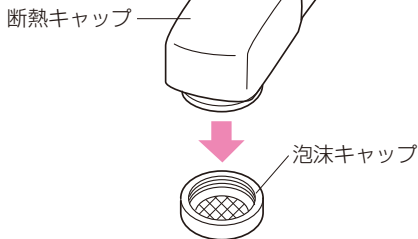

蛇口の先端に付いている泡沫キャップを回して外してください。

断熱キャップがプラスチック製の場合、ひび割れがないか確認してください。ひび割れている場合は、断熱キャップを取り替えてから浄水器を取り付けてください。

2



3

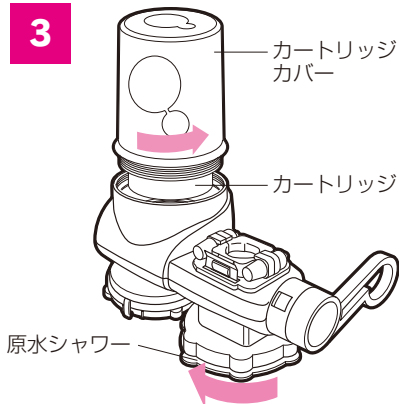

カートリッジカバーとカートリッジ、原水シャワーを外してください。

4

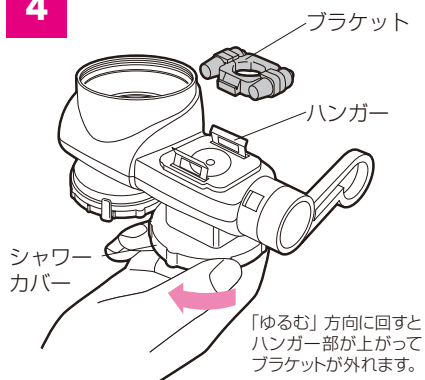

シャワーカバーを「ゆるむ」方向に回してブラケットを外してください。



浄水器の取付方法は動画でもご覧いただけます。
スマートフォンまたはタブレットで左のQRコードからアクセスしてください。

泡沫水栓の場合

※お客様の通信環境によっては通信料が発生する場合がございます。
※端末の機種によってはご覧いただけない場合もございます。ご了承ください。

5

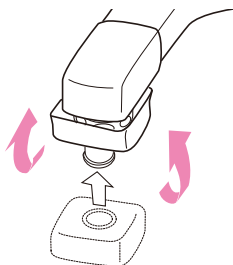

取付金具にブラケットカバーを通し裏返します。

6

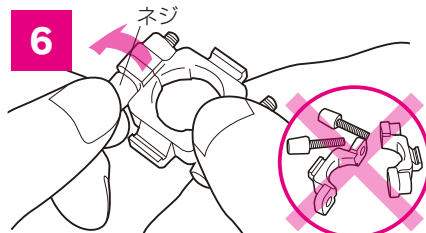

4で外したブラケットのネジをゆるめます。

注意 完全にネジを抜き取らないでください。

7

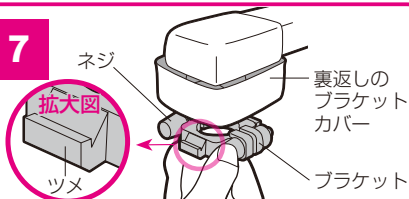

ブラケットを取付金具にはさみ込み、ネジを手で締めてください。

ブラケットの向きに注意!

ブラケットは図のような向きでセットし、ネジを締めてください。※ツメの向きに注意

8

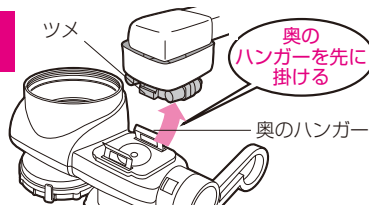

本体のハンガー部をブラケットのツメに引っ掛けてください。

先に奥のハンガーを、次に手前のハンガーをブラケットに引っ掛けるとセットしやすいです。

9

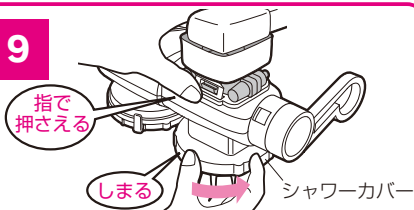

引っ掛けたハンガーを押さえながらシャワーカバーを「しめる」方向に回してください。「しめる」方向に回すとハンガー部が下がり、蛇口と固定されます。

10

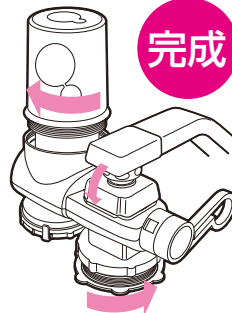

ブラケットカバーをかぶせ、ビニールから出したカートリッジをセットし、カートリッジカバーとシャワーを締めて完成です。

取付方法 (丸型蛇口の場合)



泡沫水栓の場合は 8P をご覧ください。

1

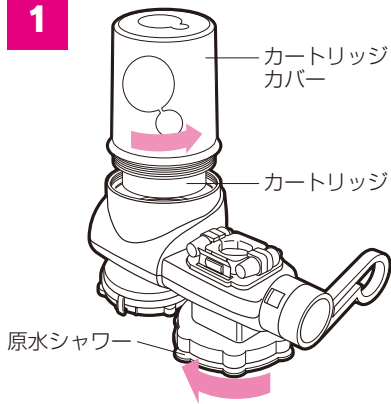

カートリッジカバーとカートリッジ、
原水シャワーを外してください。

2

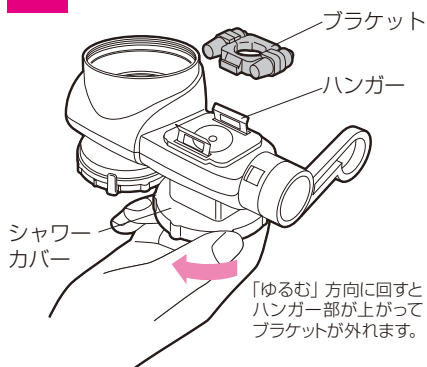

シャワーカバーを「ゆるむ」方向に回して
ブラケットを外してください。

3

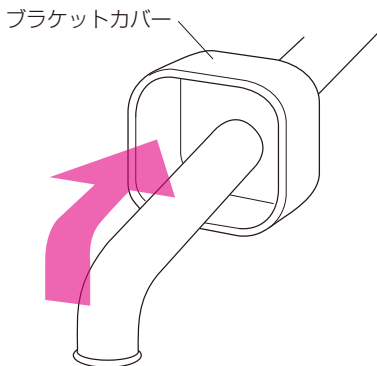

蛇口にブラケットカバーを通します。

4

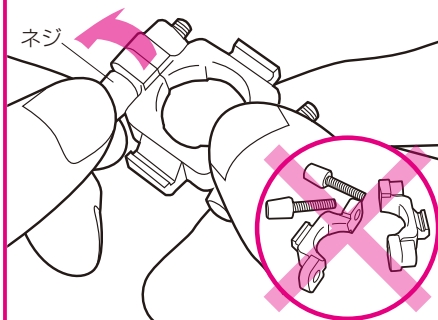

2で外したブラケットのネジを
ゆるめます。

注意 完全にネジを抜き取らないでください。



浄水器の取付方法は動画でもご覧いただけます。
スマートフォンまたはタブレットで左のQRコードからアクセスしてください。

丸型蛇口の場合

※お客様の通信環境によっては通信料が発生する場合がございます。
※端末の機種によってはご覧いただけない場合もございます。ご了承ください。

5

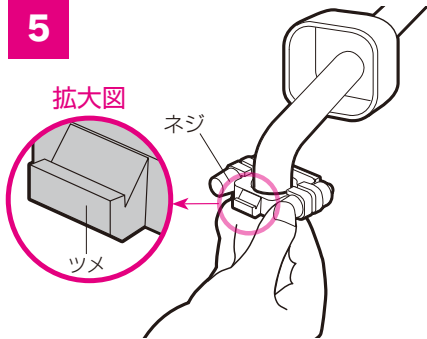

ブラケットを蛇口の先にはさみ込み、
ネジを手で締めてください。

ブラケットの向きに注意!

ブラケットは図のような向きでセットし、
ネジを締めてください。***ツメの向きに注意**

6

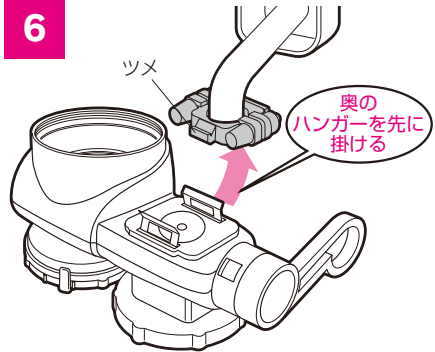

本体のハンガー部をブラケットのツメに
引っ掛けてください。

先に奥のハンガーを、次に手前のハンガーをブ
ラケットに引っ掛けるとセットしやすいです。

7

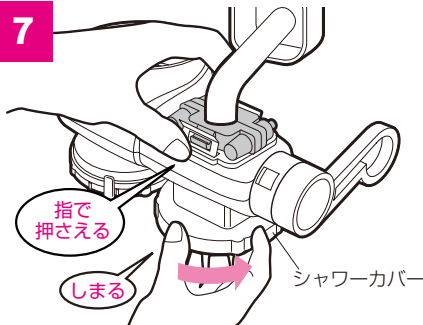

引っ掛けたハンガーを押さえながら
シャワーカバーを「しめる」方向に
回してください。

「しめる」方向に回すとハンガー部が下がり、蛇
口と固定されます。

8

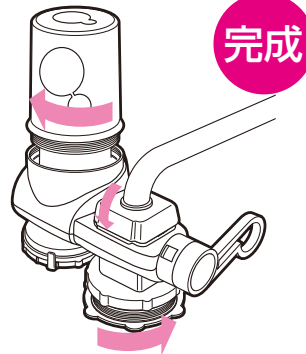

ブラケットカバーをかぶせ、
ビニールから出したカートリッジをセットし、
カートリッジカバーと原水シャワーを締め
て完成です。

上手にお使いいただくために

切替レバーにより、浄水と原水に切替ができます。
用途に合わせて使い分けてください。

お皿洗いに

原水シャワーは大型なのでお皿などの洗いものにもたいへん便利です。



必ず実施

カートリッジ効果を長持ちさせるために洗いものには、原水シャワーをお使いください。

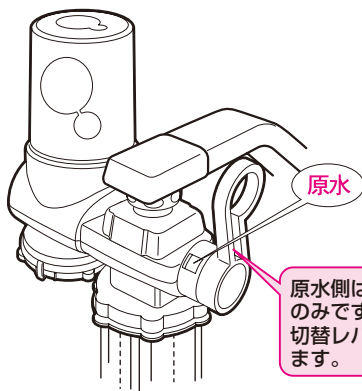

浄水は、切替ツマミを動かすとストレート水流とシャワー水流に切り替えます。
用途に合わせてお使いください。

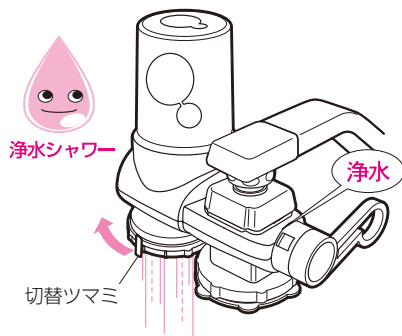
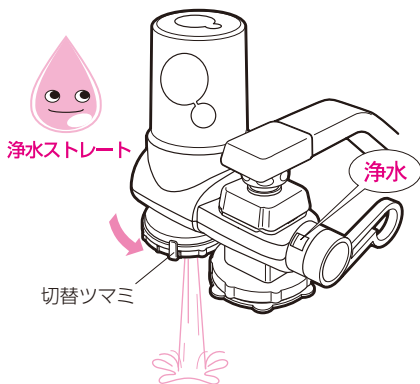

お手入れ方法

- 1 本体表面は、洗剤などを使わずに水洗い（原水使用）してください。
- 2 浄水口は、水道水（原水）を流しながら清潔な歯ブラシなどで汚れを落とし、十分にすすいだあと、清潔な布で水気をふき取ってください。
- 3 浄水切替ユニットの汚れが目立つ場合は、取り外して2と同様に掃除してください。
- 4 浄水器のパッキン類（P5 各部の名称参照）は消耗品なので、古くなったら交換してください。
- 5 水道蛇口のパッキン類も消耗品です。使用中で水漏れした場合には、水漏れ部分のパッキンの劣化が考えられます。この場合はパッキンを交換してください。

カートリッジの交換方法について

必ず定期的に交換してください

カートリッジは必ずお手元に到着次第すぐにお取替えてください。
(使用限界月数を過ぎますと浄水能力が低下します)



必ず実施

使用限界月数内でも、次のような現象がおき始めたら、新しいカートリッジをご購入いただき、交換してください。

- ①マンションなどの集合住宅にお住まいで、受水槽が汚れているとき
- ②配水管が老朽化しているとき
- ③水道工事の直後
- ④新築した直後

定期的に交換するものは、カートリッジとシャワーフィルターです。

カートリッジの交換

シャワーフィルターの交換

- 1** カートリッジカバーを矢印の方向（左回り）に回し、中のカートリッジを出してください。

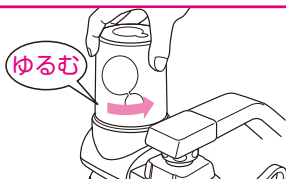

- 1** 原水シャワーを矢印の方向に回して取り外してください。

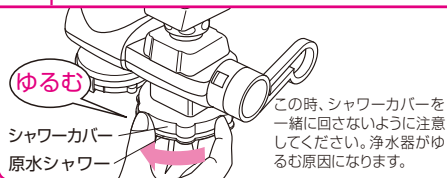

- 2** 新しいカートリッジを包装しているビニールを取り、色の付いている方を上にして本体にセットしてください。

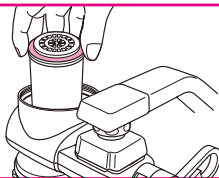

- 2** シャワーフィルターを取替えます。（中心の穴をシャワーの突起部にしっかり差し込んでください。）

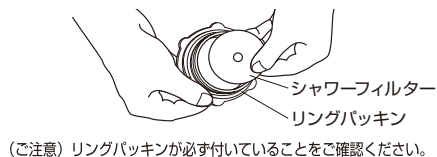

- 3** カバーを矢印の方向（右回り）にしっかりと締めてください。

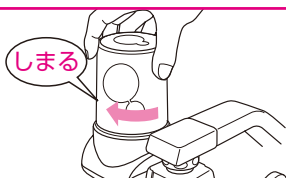

- 3** シャワーを矢印の方向に回し、しっかりと締めてください。

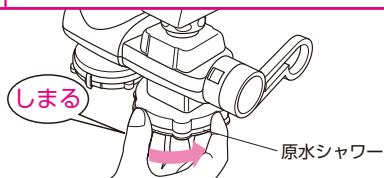

こんな場合は

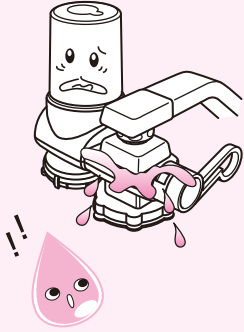
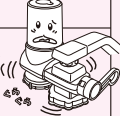
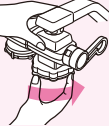
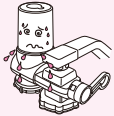
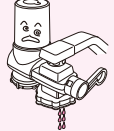
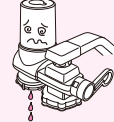
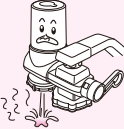

症 状	ご確認ください	対策方法
<p>取付け部から水が漏れる</p> 	<p>シャワーカバーがゆるんでいませんか？</p>  <p>本体がグラグラしていませんか？</p>	<p>シャワーカバーをしめるの方向に回してください。</p>  <p>原水側シャワーを外し、片手で本体を押しさえ、シャワーカバーのみ回してください。</p>
	<p>蛇口と浄水器の接続部に蛇口パッキンがしっかり付いていますか？</p>	<p>蛇口パッキンをしっかりセットしてください。</p>
	<p>蛇口の先端が傷ついていませんか？</p>	<p>水栓を修理してください。 (断熱キャップが破損している場合は交換してください)</p>
	<p>蛇口パッキンが傷ついていませんか？</p>	<p>蛇口パッキンの表裏を入れ替えてください。両面傷がある場合は交換する必要があります。</p>
<p>カートリッジカバーと本体の間から水が漏れる</p> 	<p>カートリッジカバーがしっかり最後まで締まっていますか？</p>	<p>もう一度締め直してください。</p>
	<p>パッキン(大)がしっかりセットされていますか？ (P5参照)</p>	<p>パッキン(大)をセットし直してください。</p>
<p>原水シャワーの水量が少ない、均一に水が出ない</p> 	<p>シャワーフィルターが汚れていませんか？</p>	<p>シャワーフィルターを取り出し、洗ってください。</p> <p>※水圧が低い場合、使い始めより水量が少ないことがあります。</p>
<p>浄水の水量が少ない</p> 	<p>カートリッジが目詰まりしている可能性があります。</p>	<p>カートリッジを交換してください。</p> <p>※水圧が低い場合、使い始めより水量が少ないことがあります。</p>
<p>浄水した水が臭う</p> 	<p>カートリッジの寿命です。</p>	<p>カートリッジを交換してください。</p>